

1. Generelt rammeverk for montering

1. Vyrk skinnesystem er beregnet for montering på stendere av enten tre eller stål. Ved montering på gipsplater må skinnene forankres i bakenforliggende konstruksjon.
2. Ved montering med Vyrk skinnesystem vil underkant plate være flush $\pm 0,5\text{mm}$ med underkant bunnskinne
3. Bruk av skruer som bygger mere end 2mm over skinnen vil resultere i spenninger i noten som i verste fall ødelegger platen.
4. Bunnskinnen blir definerende for orientering på plater, det er derfor svært viktig å få den helt rett, da veggen ellers blir skeiv.

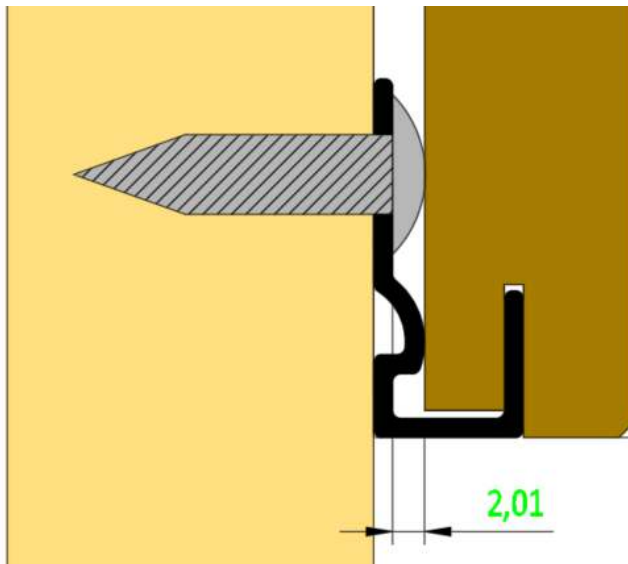

2. Oversikt over Vyrk skinner

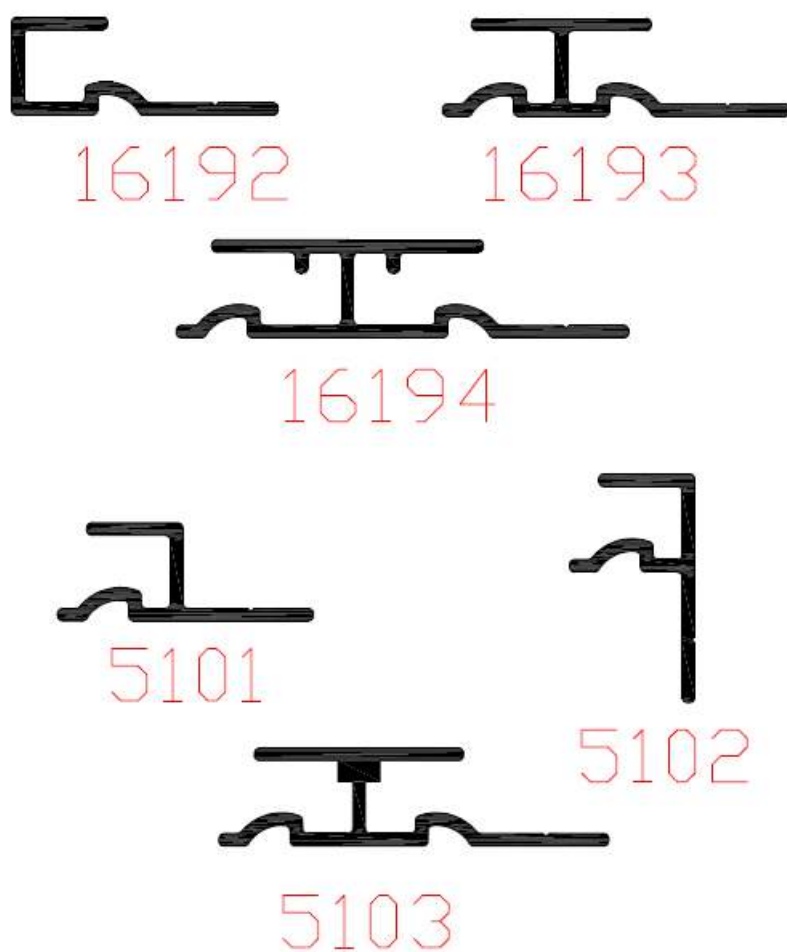

3. Montering av plater

Denne monteringsanvisningen er generell basert på mest typisk stenderverk. Vi kan varmt anbefale horisontal lektning cc ≤ 600 mm som et alternativ da dette gjør det mindre krevende å sette opp og gir bedre fleksibilitet i forhold til varierende platebredder. Krav til skruing vil være likt.

1. Bunnskinne monteres (her er TRY16192 vist), skruing minimum cc 300mm.

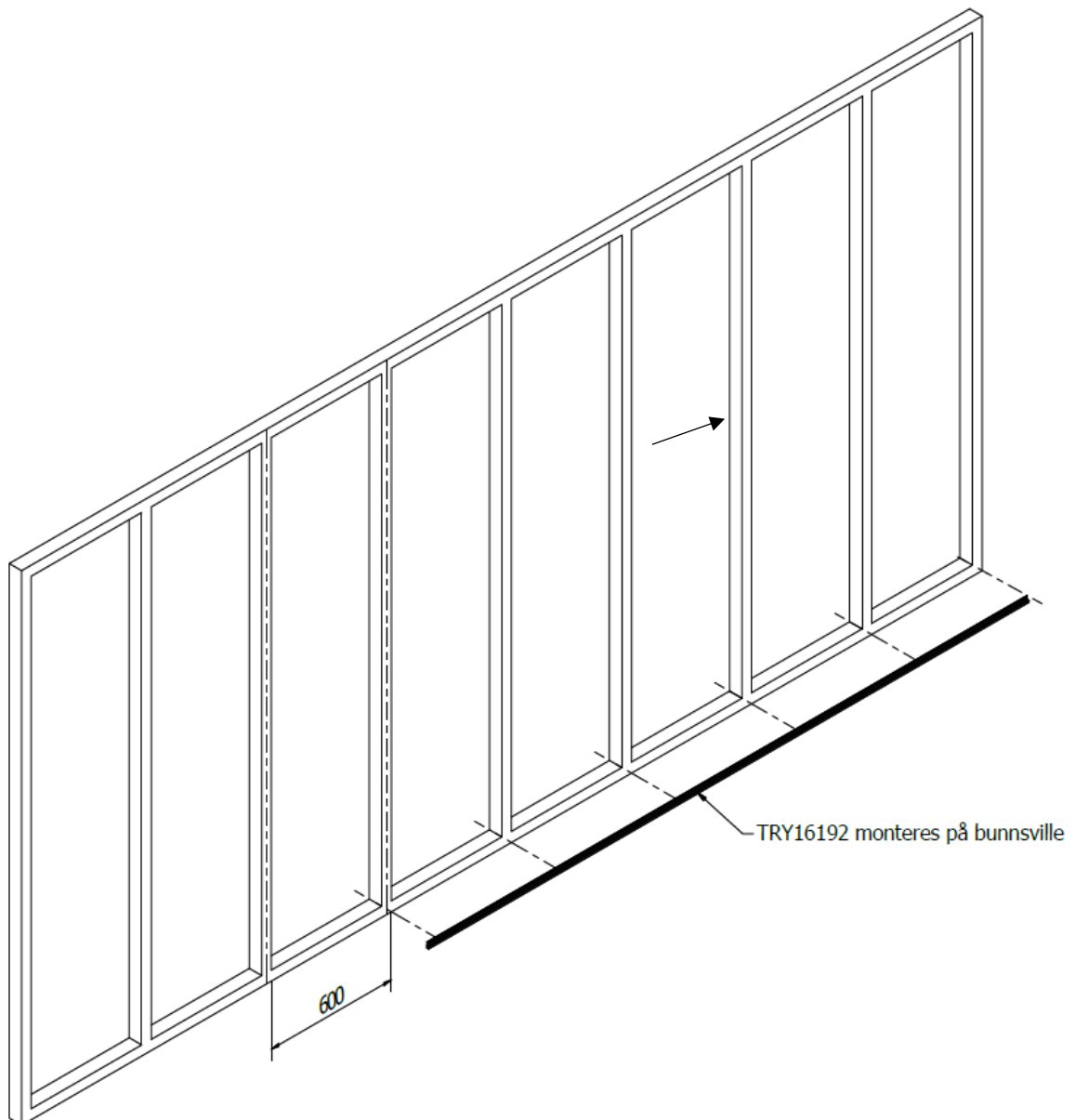

2. Start profil monteres på 1. stender (her er TRY16192 vist)

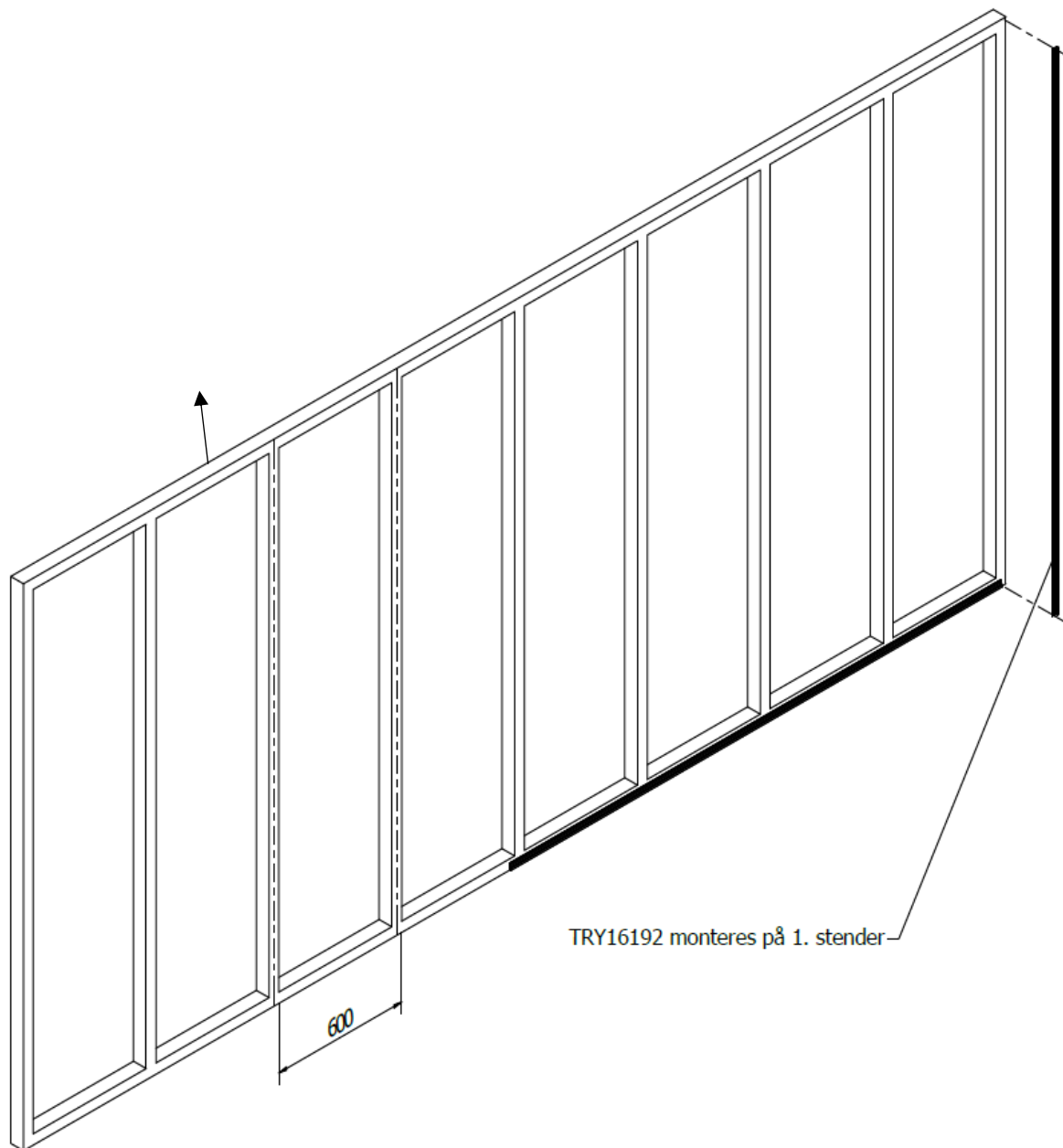

3. Første plate sleppes i bunnprofilen (1), vippes opp (2), og skyves inn i sideprofilen (3)

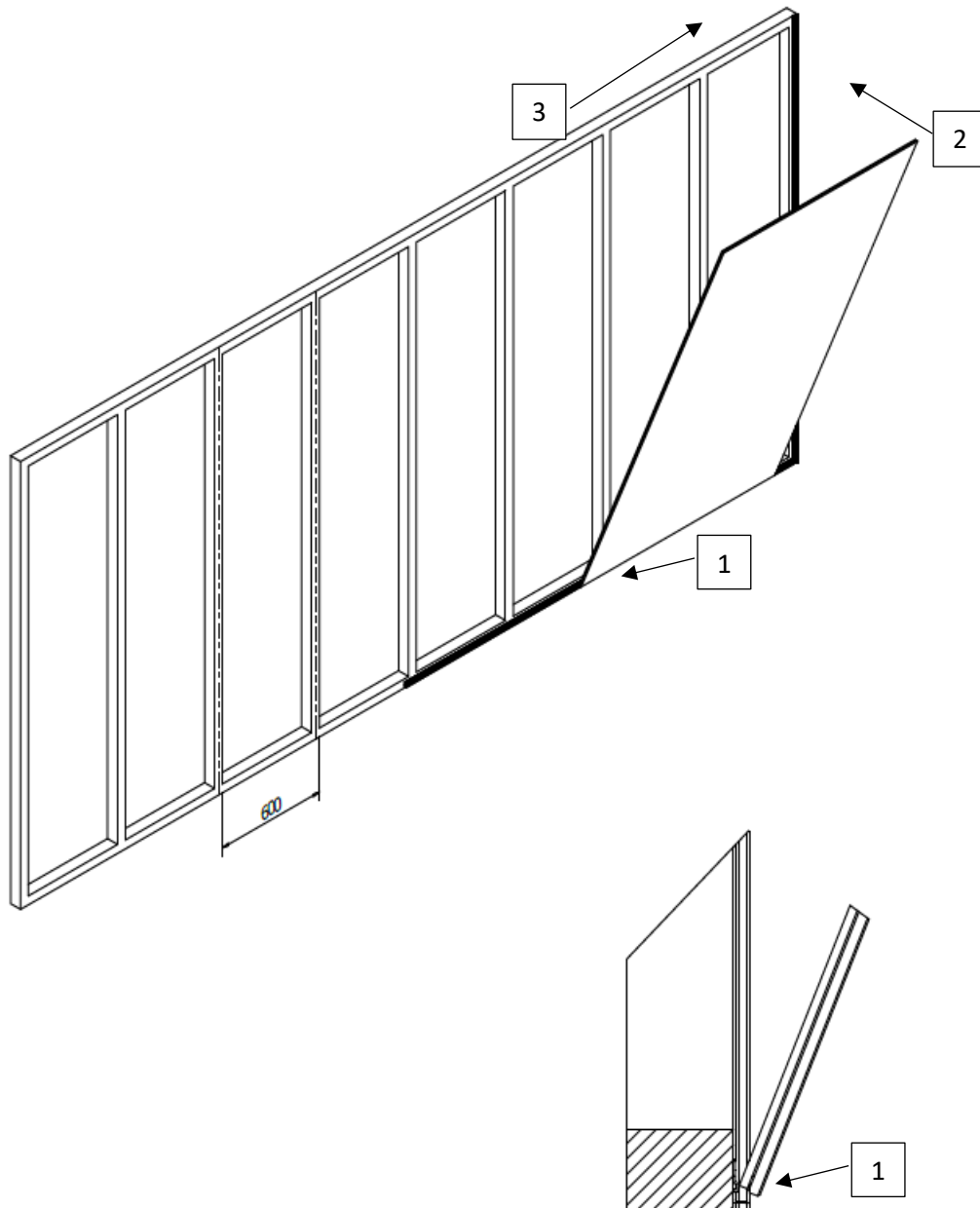

4. Skjøteprofil (her er TRY16194 vist) skyves inn i noten og skrues fast. Skruing maksimalt cc600mm

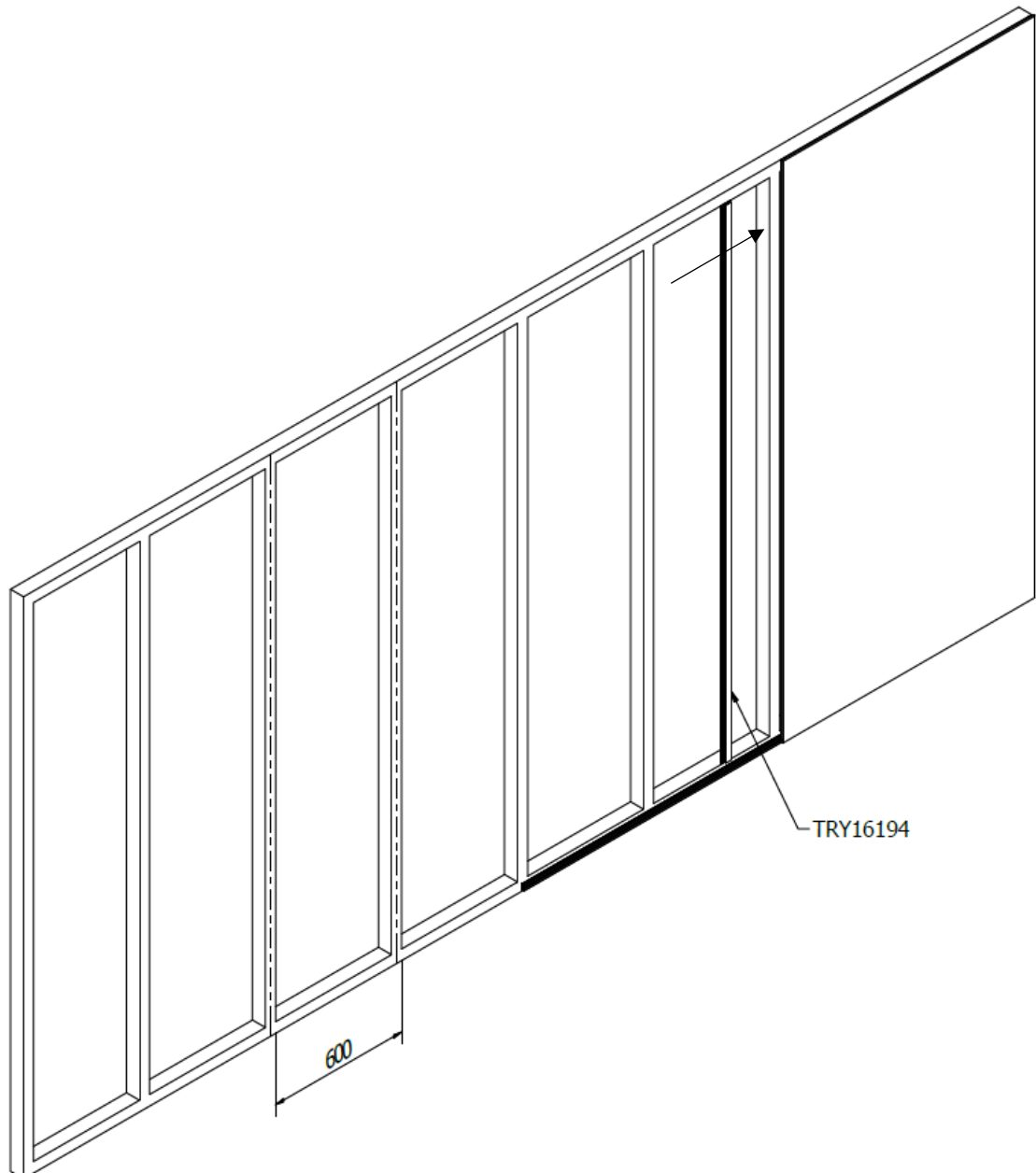

5. De neste platene monteres likt som den første.

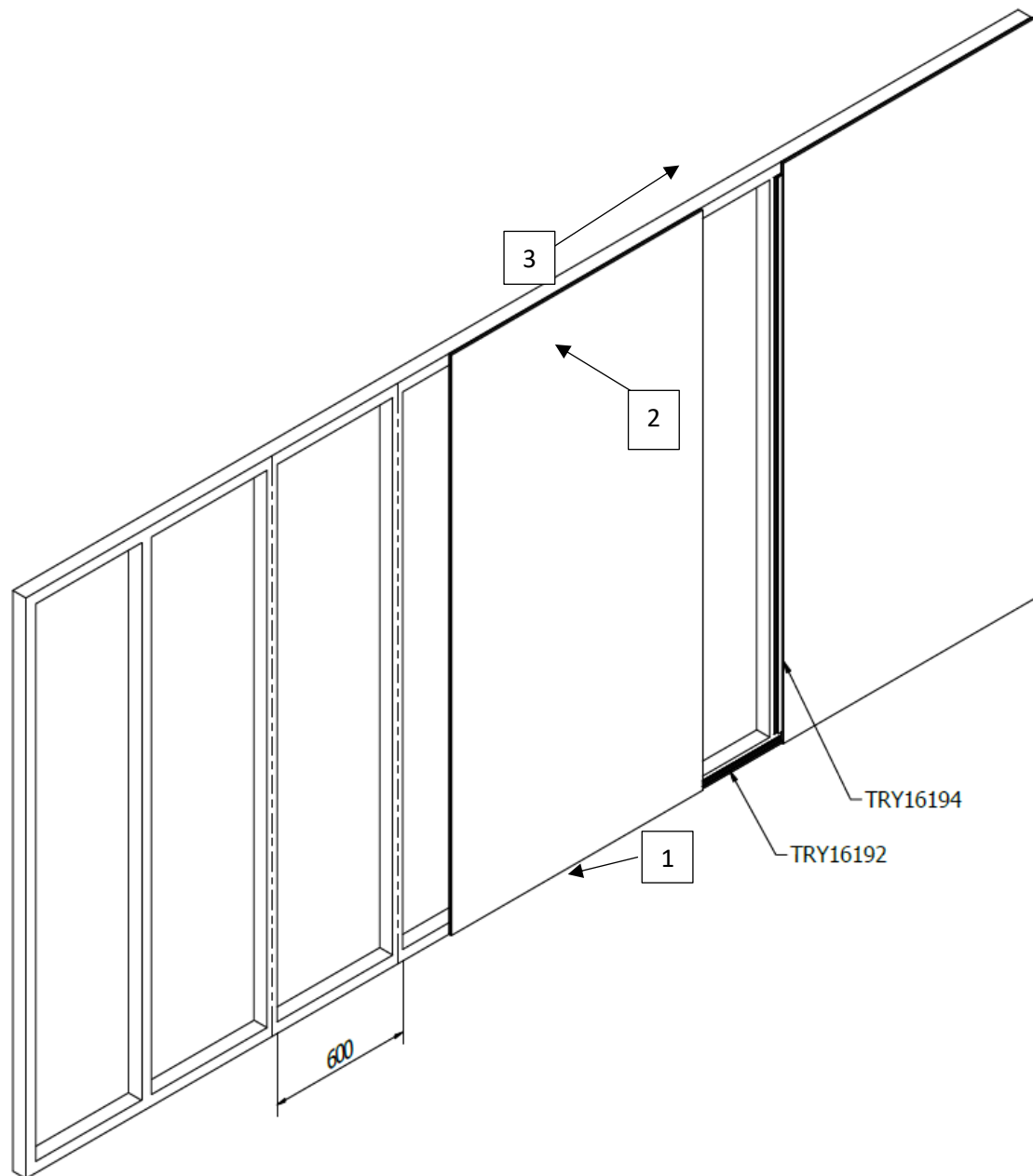

6. Siste platen limes fast ytterst ved hjelp av 3,2mm fiberremse.

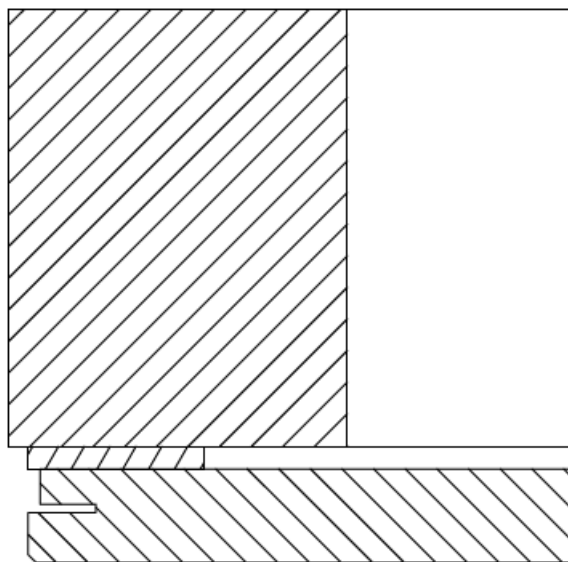

4. Hjørneløsninger

Innvendige hjørner kan med Vyrk skinnesystem bl.a. monteres på følgende måter

